

UNISEP

# Omara 19"

Data & Server



Omara tipa Server je prirejena za vgradnjo strežnikov in telekomunikacijske opreme v podatkovnih centrih in komunikacijskih vozliščih. Omara je sestavljena in pripravljena za uporabo, modularna zasnova vrat in stranic omogoča enostavno prilagoditev vašim potrebam.

### Uvodi kablov

Na pokrovu skozi predpripravljene odprtine spredaj, zadaj in ob strani.

### Stabilna konstrukcija

Razstavljiv osnovni okvir omogoča vnos v prostor tudi pri omejenem dostopu.

### Hitro nastavljivi 19" profili »server«

Brezvijačno vpetje omogoča hitro nastavitve vertikalnih profilov po globini omare.

### Vertikalni organizator kablov

19" omara Server z vertikalnim urejevalnikom spredaj.

### Uvodi kablov

Odprto dno omare omogoča uvod kablov s spodnje strani, skozi podnožje na dnu.

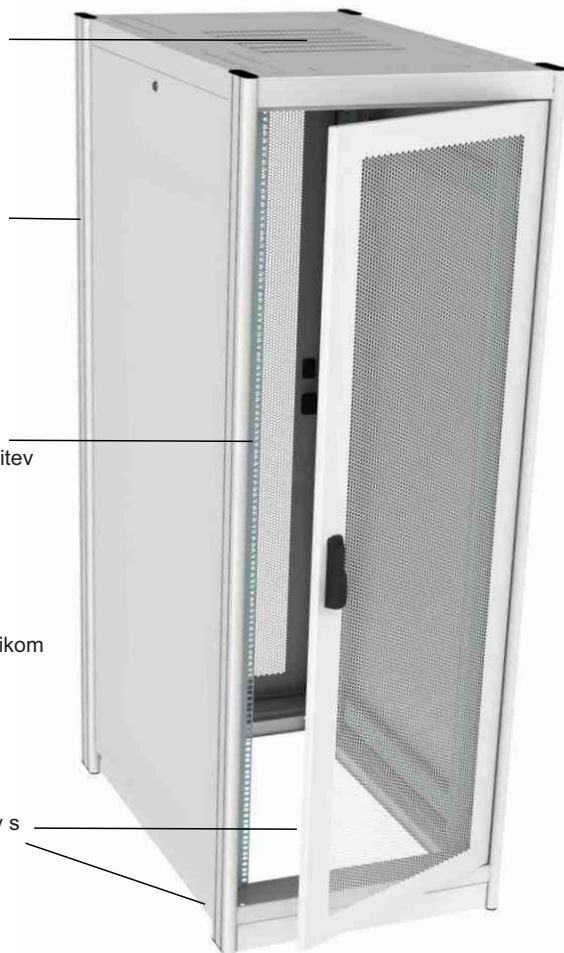

## Tehnične lastnosti

- 19"profili Server spredaj in zadaj, hitro nastavljivi po globini v rastru 20mm zamik 100/740/160 do 360 mm zamik 80/640/80 mm (za globino 800 mm)
- pokrov z odprtino za vgradnjo hladilne enote
- uvodi kablov:
  - na dnu omare: z vseh strani, na pokrovu omare
- spredaj in zadaj perforirana kovinska vrata: kot odpiranja 120 stopinj, zračnost 70% ključavnica z nihajno ročico
- bočni stranici, reža za hlajenje spodaj, hitro snemljivi, mini ključavnica
- ozemljitveni set
- stopnja zaščite IP20
- nosilnost omare 5000 N (opsijsko do 8000N)
- skladnost IEC 60297-1 in IEC 60297-2
- CE certifikat 73/23/EEC LVD

Barva RAL7035, siva

Možnost: barva RAL 7032/9002, siva, svetlo siva

Možnost: barva RAL9005 črna

Omara 19" Server 60120 42HE KpKp22



### Dodatna oprema

Nivelirno podnožje

Vozno podnožje

Vertikalni organizator kablov (ni za širino 60 cm)

Horizontalni profil za povečanje nosilnosti

Prezračevalna enota

Prečna polica dna za zapiranje dna omare v celoti

### Možnosti:

Vrata in bočni stranici je mogoče odstraniti ali zamenjati z vrati iz vsega spektra vrat in stranic omar tipa »server« in »net«, Sp, Kp, Wp, Ks, Ko  
Perforirana vrata, 83-odstotna zračnost  
Vgradnja profilov v rastru ETSI.



Kineta za vertikalno montažo 19" el. razdelilnikov

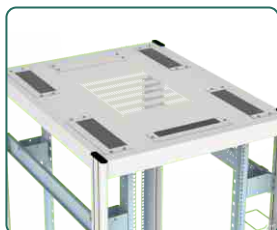

Pokrov s predpripravljenimi odprtinami za uvod kablov



Prečna polica dna

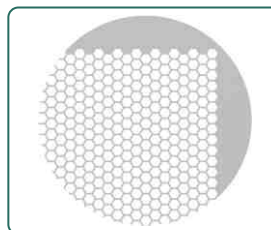

Šestkotna perforacija za zračnost od 70% do 83%

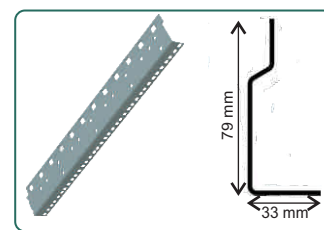

Profil 19" Server

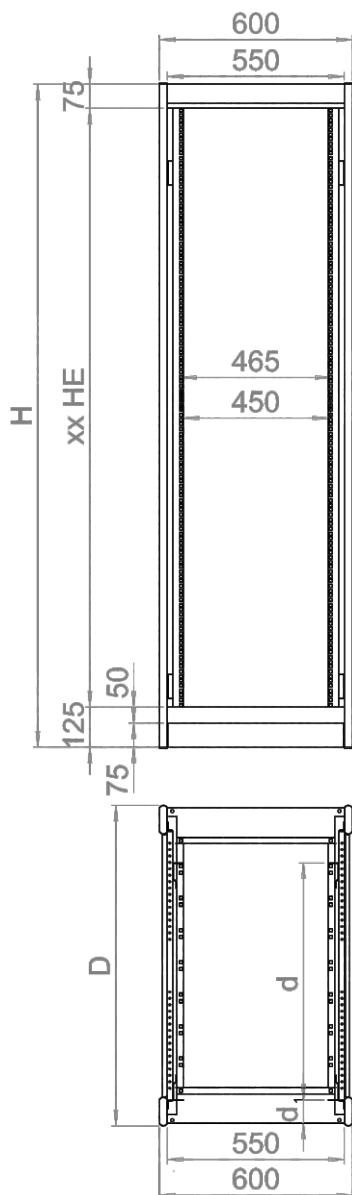

Slika toris 60100

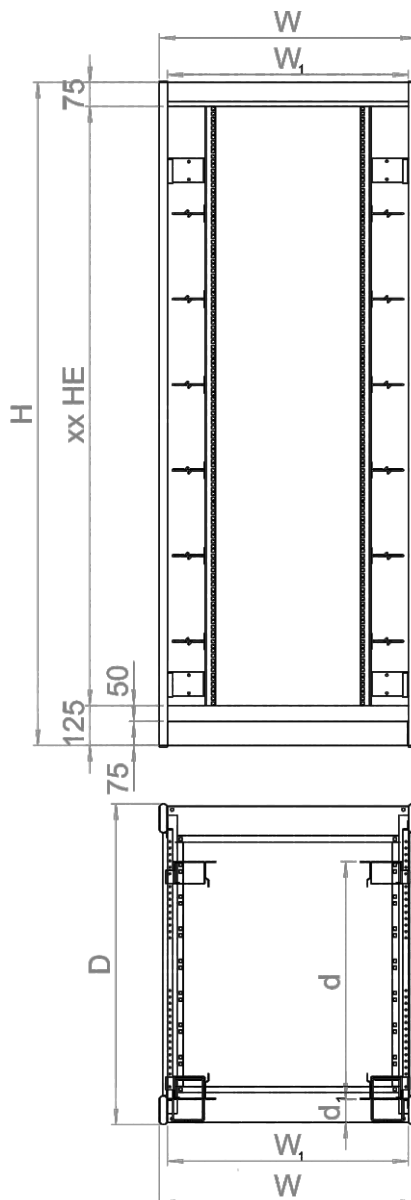

Slika toris 80100

**Legenda dimenzij**  
 Omara Server, 19"  
 W = 700, 800 mm  
 W<sub>1</sub> = W-50 mm  
 D = 800, 1000, 1200 mm  
 d<sub>1</sub>: 100 mm  
 d: 640, 740 mm  
 HE: 36, 42, 46  
 H: 1800, 2073, 2250 mm

## Odprtine za uvod kablov

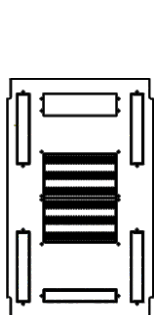

Omara 19" 60100  
 odprtine za uvod kablov  
 stranske: 50 x 290 mm  
 zadaj: 90 x 290 mm  
 spredaj: 50 x 290 mm

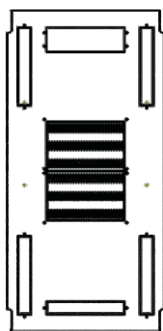

Omara 19" 60120  
 odprtine za uvod kablov  
 stranske: 50 x 290 mm  
 zadaj: 90 x 290 mm  
 spredaj: 50 x 290 mm

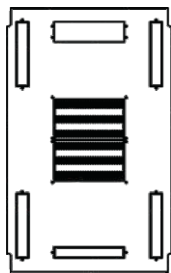

Omara 19" 70100  
 odprtine za uvod kablov  
 stranske: 50 x 290 mm  
 zadaj: 90 x 290 mm  
 spredaj: 50 x 290 mm

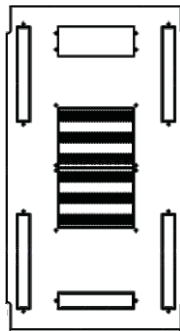

Omara 19" 70120  
 odprtine za uvod kablov  
 stranske: 50 x 290 mm  
 zadaj: 90 x 290 mm  
 spredaj: 50 x 290 mm

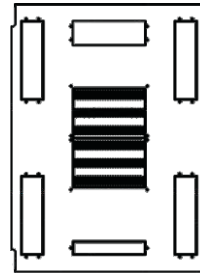

Omara 19" 80100  
 odprtine za uvod kablov  
 stranske: 90 x 290 mm  
 zadaj: 90 x 290 mm  
 spredaj: 50 x 290 mm

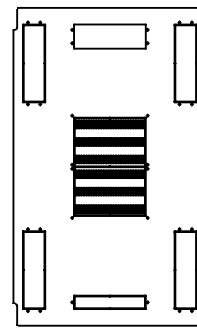

Omara 19" 80120  
 odprtine za uvod kablov  
 stranske: 90 x 290 mm  
 zadaj: 90 x 290 mm  
 spredaj: 50 x 290 mm

600

700

800

Šifra	Naziv	D mm	d1 mm	d mm	H mm	HE	
CSE60080361	Omara server, 19" 60080 36 HE	600	800	100	640	1806	36
CSE60080421	Omara server, 19" 60080 42 HE	600	800	100	640	2073	42
CSE60080461	Omara server, 19" 60080 46 HE	600	800	100	640	2250	46
CSE60100361	Omara server, 19" 60100 36 HE	600	1000	100	740	1806	36
CSE60100421	Omara server, 19" 60100 42 HE	600	1000	100	740	2073	42
CSE60100461	Omara server, 19" 60100 46 HE	600	1000	100	740	2250	46
CSE60120361	Omara server, 19" 60120 36 HE	600	1200	100	740	1806	36
CSE60120421	Omara server, 19" 60120 42 HE	600	1200	100	740	2073	42
CSE60120461	Omara server, 19" 60120 46 HE	600	1200	100	740	2250	46
CSE70100361	Omara server, 19" 70100 36 HE	700	1000	100	740	1806	36
CSE70100421	Omara server, 19" 70100 42 HE	700	1000	100	740	2073	42
CSE70100461	Omara server, 19" 70100 46 HE	700	1000	100	740	2250	46
CSE70120361	Omara server, 19" 70120 36 HE	700	1200	100	740	1806	36
CSE70120421	Omara server, 19" 70120 42 HE	700	1200	100	740	2073	42
CSE70120461	Omara server, 19" 70120 46 HE	700	1200	100	740	2250	46
CSE80080361	Omara server, 19" 80080 36 HE	800	800	100	640	1806	36
CSE80080421	Omara server, 19" 80080 42 HE	800	800	100	640	2073	42
CSE80080461	Omara server, 19" 80080 46 HE	800	800	100	640	2250	46
CSE80100361	Omara server, 19" 80100 36 HE	800	1000	100	740	1806	36
CSE80100421	Omara server, 19" 80100 42 HE	800	1000	100	740	2073	42
CSE80100461	Omara server, 19" 80100 46 HE	800	1000	100	740	2250	46
CSE80120361	Omara server, 19" 80120 36 HE	800	1200	100	740	1806	36
CSE80120421	Omara server, 19" 80120 42 HE	800	1200	100	740	2073	42
CSE80120461	Omara server, 19" 80120 46 HE	800	1200	100	740	2250	46

Ostale dimenzije in izvedbe izdelujemo po naročilu.

### Pomen oznak in primer prilagojene izvedbe omare 19" Server 60120 42HE KpKo31

Omara dim. 60x120cm, višina 42HE, spredaj perforirana vrata, zadaj perforirana stranica, levo perforirana stranica, desno stranica.

Tip omare	Širina cm	Globina cm	Višina HE	Spredaj	Zadaj	Stran L	Stran D
Omara 19" Server	60	80	36	0 Sp Kp	0 Sp Kv Ks Ko	0 1 2 3 4	0 1 2 3 4
		100					
		120					
	70	80	42	0 Sp Kp Kv Wp	0 Sp Kv Ks Ko	0 1 2 3 4	0 1 2 3 4
		100					
		120					
	80	80	46	0 Sp Kp Kv Wp	0 Sp Kv Ks Ko	0 1 2 3 4	0 1 2 3 4
		100					
		120					
Omara 19" Server	60	120	42	Kp	Ko	3	1



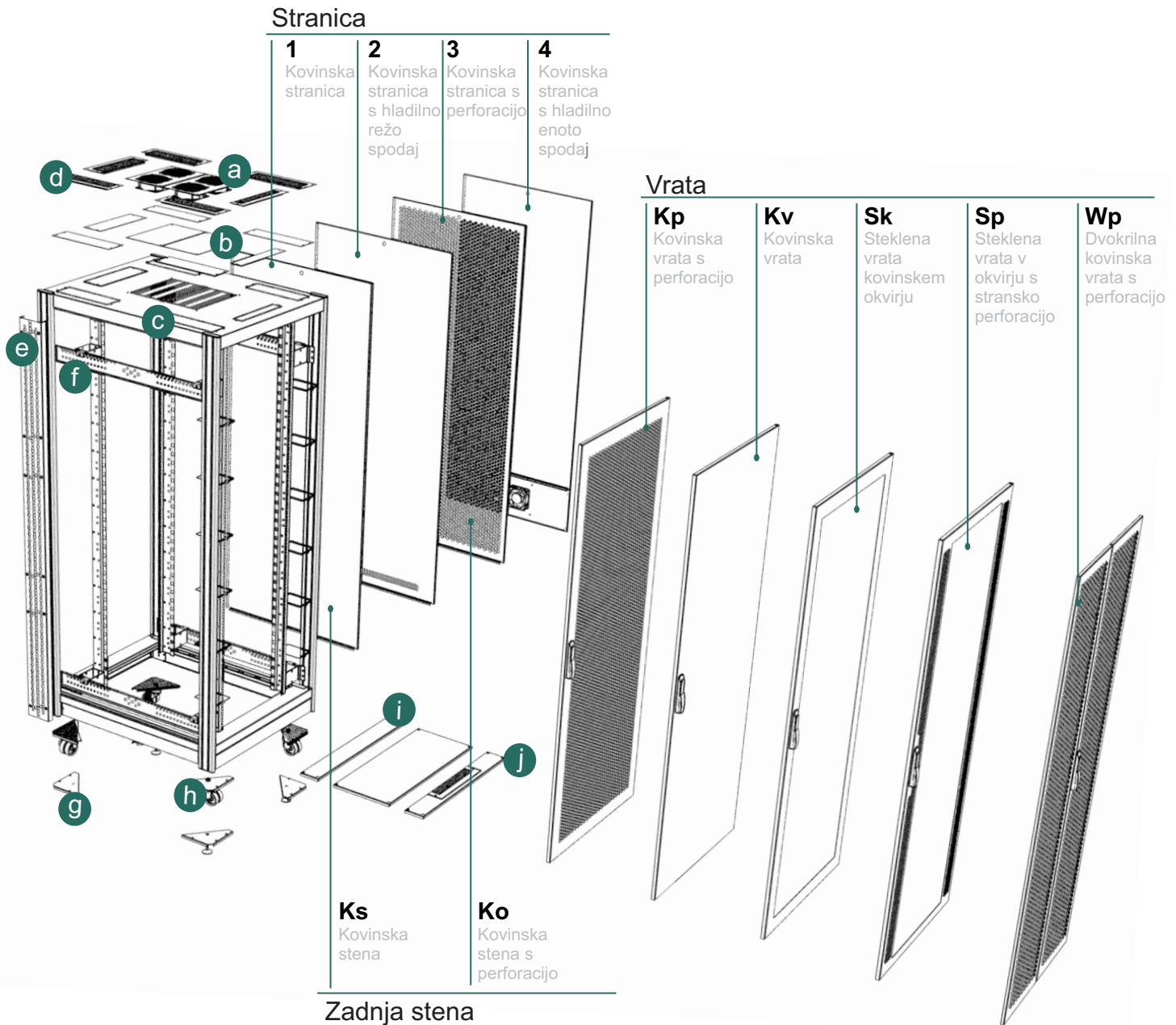

## Opcijska oprema

- a. **DOHLAD02** Hladilna enota z dvema ventilatorjema
- b. **DOPLOS10** Plošča hladilne enote
- c. **DOPLOS11** Plošča uvoda kablov
- d. **DOPLOS12** Plošča uvoda kablov s ščetko
- e. **DOKINExx** Kineta (xx za št. HE – samo za globine omare 100, 110, 120 cm)
- f. **DOPROV01** Horizontalni profil
- g. **DOPODN03** Regulirna noga »server«, »net«
- h. **DOPODN06** Vozno podnožje »server«, »net«
- i. **DOPOLDxy** Polica dna prečna
- j. **DOPOLD1y** Polica dna prečna z uvodom kablov  
**xy:** x=1 ali 3 > globina police 100 ali 300mm  
 y= 6, 7 ali 8 > širina omare 60, 70 ali 80cm

## Legenda

- Sk** Steklena vrata v okvirju
- Sp** Steklena vrata v okvirju s stransko perforacijo
- Kv** Kovinska vrata
- Kp** Kovinska vrata s perforacijo
- Wp** Dvokrilna kovinska vrata s perforacijo
- Ko** Kovinska stena s perforacijo
- Ks** Kovinska stena
- 0** Brez vrat ali stranic
- 1** Kovinska stranica
- 2** Kovinska stranica s perforacijo spodaj
- 3** Kovinska stranica s perforacijo
- 4** Kovinska stranica s hladilno enoto

Omara tipa Net je prirejena za vgradnjo strežnikov in telekomunikacijske opreme v podatkovnih centrih in komunikacijskih vozliščih. Omara je sestavljena in pripravljena za uporabo, modularna zasnova vrat in stranic omogoča enostavno prilagoditev vašim potrebam.

### Uvodi kablov

Na pokrovu skozi predpripravljene odprtine spredaj, zadaj in ob strani.

### Stabilna konstrukcija

Razstavljiv osnovni okvir omogoča vnos v prostor tudi pri omejenem dostopu.

### Hitro nastavljivi 19" profili »server«

Brezvijačno vpetje omogoča hitro nastavitev vertikalnih profilov po globini omare.

### Vertikalni organizator kablov

19" omara Net z vertikalnim urejevalnikom spredaj.

### Uvodi kablov

Odprto dno omare omogoča uvod kablov s spodnje strani, skozi podnožje na dnu.



## Tehnične lastnosti

- 19" profili Server spredaj in zadaj, hitro nastavljivi po globini v rastru 20mm, zamik 140/360/120 do 360 mm, zamik 120/360/100 mm (za globino 800 mm)
- pokrov z odprtino za vgradnjo hladilne enote
- uvodi kablov:
  - na dnu omare: z vseh strani, na pokrovu omare
- spredaj in zadaj perforirana kovinska vrata: kot odpiranja 120 stopinj, ključavnica z nihajno ročico
- zadaj kovinska stena, hitro snemljiva, mini ključavnica
- bočni stranici, reža za hlajenje spodaj, hitro snemljivi, mini ključavnica
- ozemljitveni set
- stopnja zaščite IP20
- nosilnost omare 5000 N (opcijsko do 8000 N)
- skladnost IEC 60297-1 in IEC 60297-2
- CE certifikat 73/23/EEC LVD

Barva RAL7035, siva

Možnost: barva RAL 7032/9002, siva, svetlo siva

Možnost: barva RAL9005 črna

Omara 19" Net 8080 42HE SkKs22



### Dodatna oprema

Nivelirno podnožje

Vozno podnožje

Vertikalni organizator kablov (ni za širino 60 cm)

Horizontalni profil za povečanje nosilnosti

Prezračevalna enota

Prečna polica dna za zapiranje dna omare v celoti

### Možnosti

Vrata in bočni stranici je mogoče odstraniti ali zamenjati z vrati iz vsega spektra vrat in stranic omar tipa »server« in »net«, Sp, Kp, Wp, Ks  
Perforirana vrata, 83-odstotna zračnost  
Vgradnja profilov v rastru ETSI.



Vertikalni organizator kablov (širina 70 in 80cm)



Pokrov z odprtinami za uvod kablov pokrito s ščetko

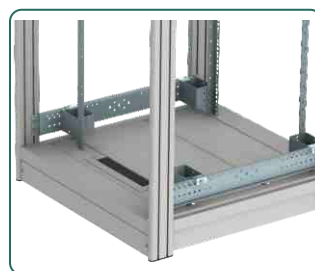

Prečna polica dna

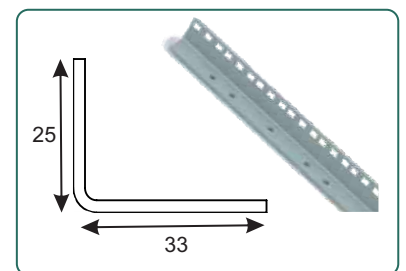

Profil 19" Net

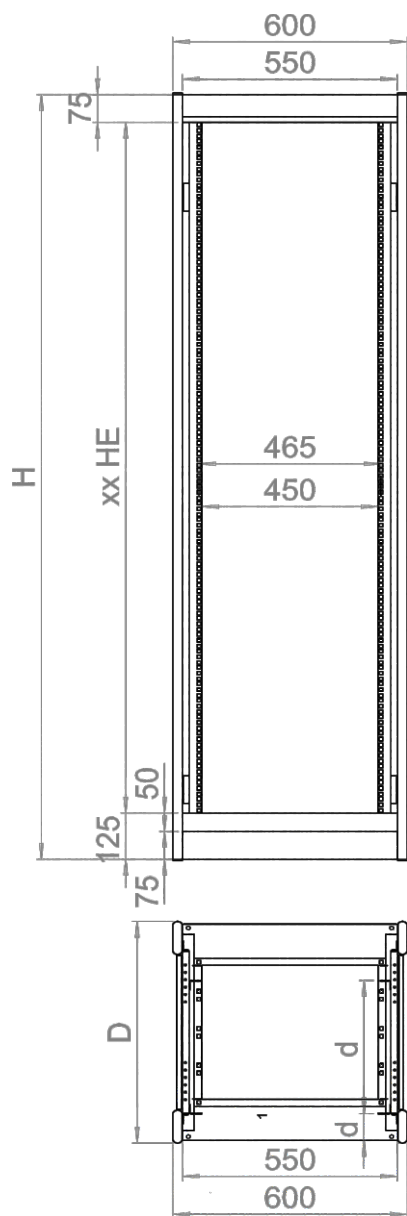

Slika toris 6060

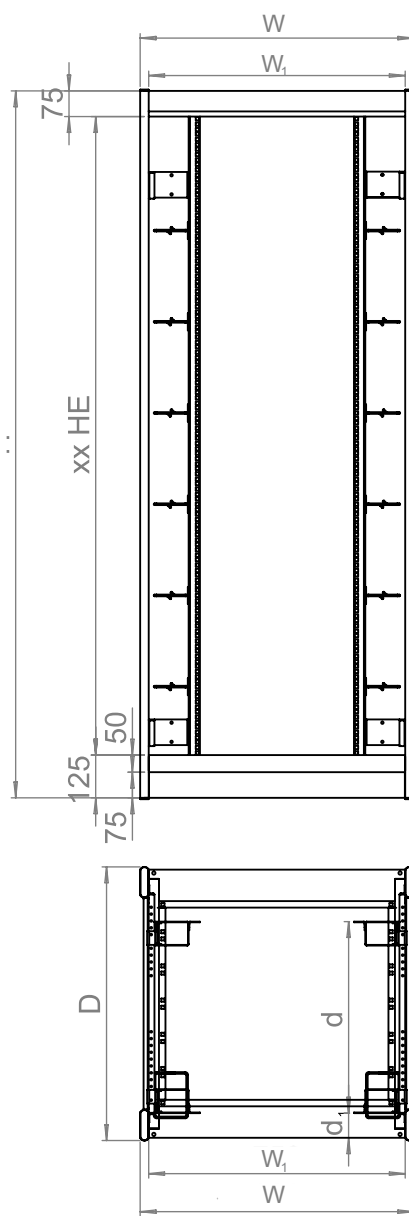

Slika toris 8080

## Legenda dimenzij

Omara Net, 19"  
 $W = 700, 800$  mm  
 $W_1 = W - 50$  mm  
 $D = 600, 700, 800$  mm  
 $d_1: 140$  mm  
 $HE: 36, 42, 46$   
 $H: 1800, 2073, 2250$  mm  
 $d: 340, 440, 540$  mm

## Odprtine za uvod kablov

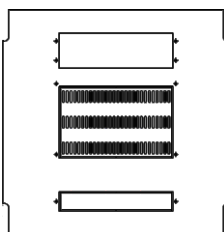

Omara 19" 6060  
 odprtine za uvod kablov  
 stranske:  $50 \times 290$  mm  
 zadaj:  $90 \times 290$  mm  
 spredaj:  $50 \times 290$  mm

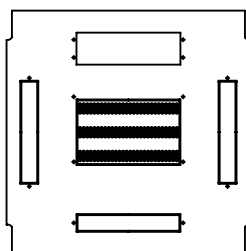

Omara 19" 7070  
 odprtine za uvod kablov  
 stranske:  $50 \times 290$  mm  
 zadaj:  $90 \times 290$  mm  
 spredaj:  $50 \times 290$  mm

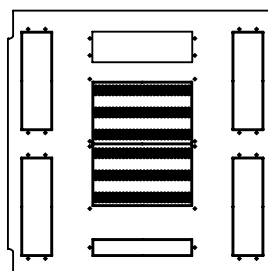

Omara 19" 8080  
 odprtine za uvod kablov  
 stranske:  $90 \times 290$  mm  
 zadaj:  $90 \times 290$  mm  
 spredaj:  $50 \times 290$  mm

600

Šifra	Naziv	W mm	D mm	d1 mm	d mm	H mm	HE
CNE60060361	Omara 19" Net 60060 36 HE	600	600	140	340	1806	36
CNE60060421	Omara 19" Net 60060 42 HE	600	600	140	340	2073	42
CNE60060461	Omara 19" Net 60060 46 HE	600	600	140	340	2250	46
CNE60080361	Omara 19" Net 60080 36 HE	600	800	140	540	1806	36
CNE60080421	Omara 19" Net 60080 42 HE	600	800	140	540	2073	42
CNE60080461	Omara 19" Net 60080 46 HE	600	800	140	540	2250	46
CNE70070361	Omara 19" Net 70070 36 HE	700	700	140	440	1806	36
CNE70070421	Omara 19" Net 70070 42 HE	700	700	140	440	2073	42
CNE70070461	Omara 19" Net 70070 46 HE	700	700	140	440	2250	46
CNE80080361	Omara 19" Net 80080 36 HE	800	800	140	540	1806	36
CNE80080421	Omara 19" Net 80080 42 HE	800	800	140	540	2073	42
CNE80080461	Omara 19" Net 80080 46 HE	800	800	140	540	2250	46

700

800

Ostale dimenzije in izvedbe izdelujemo po naročilu.

### Pomen oznak in primer prilagojene izvedbe omare 19" Net 6060 42HE KvKo22

Omara dim. 60x60 cm, višina 42HE, spredaj kovinska vrata, zadaj perforirana stranica, levo stranica s hladilnimi režami, desno stranica hladilnimi režami.

Tip omare	Širina cm	Globina cm	Višina HE	Spredaj	Zadaj	Stran L	Stran D
Omara 19" Net	60	60 80	36	0	0	0	0
	70	70	42	Sk Kp Kv	Sk Kp Kv Ks	1 2 3 4	1 2 3 4
	80	80	46	Kv	Ko	4	4
Omara 19" Net	60	60	42	Kv	Ko	2	2



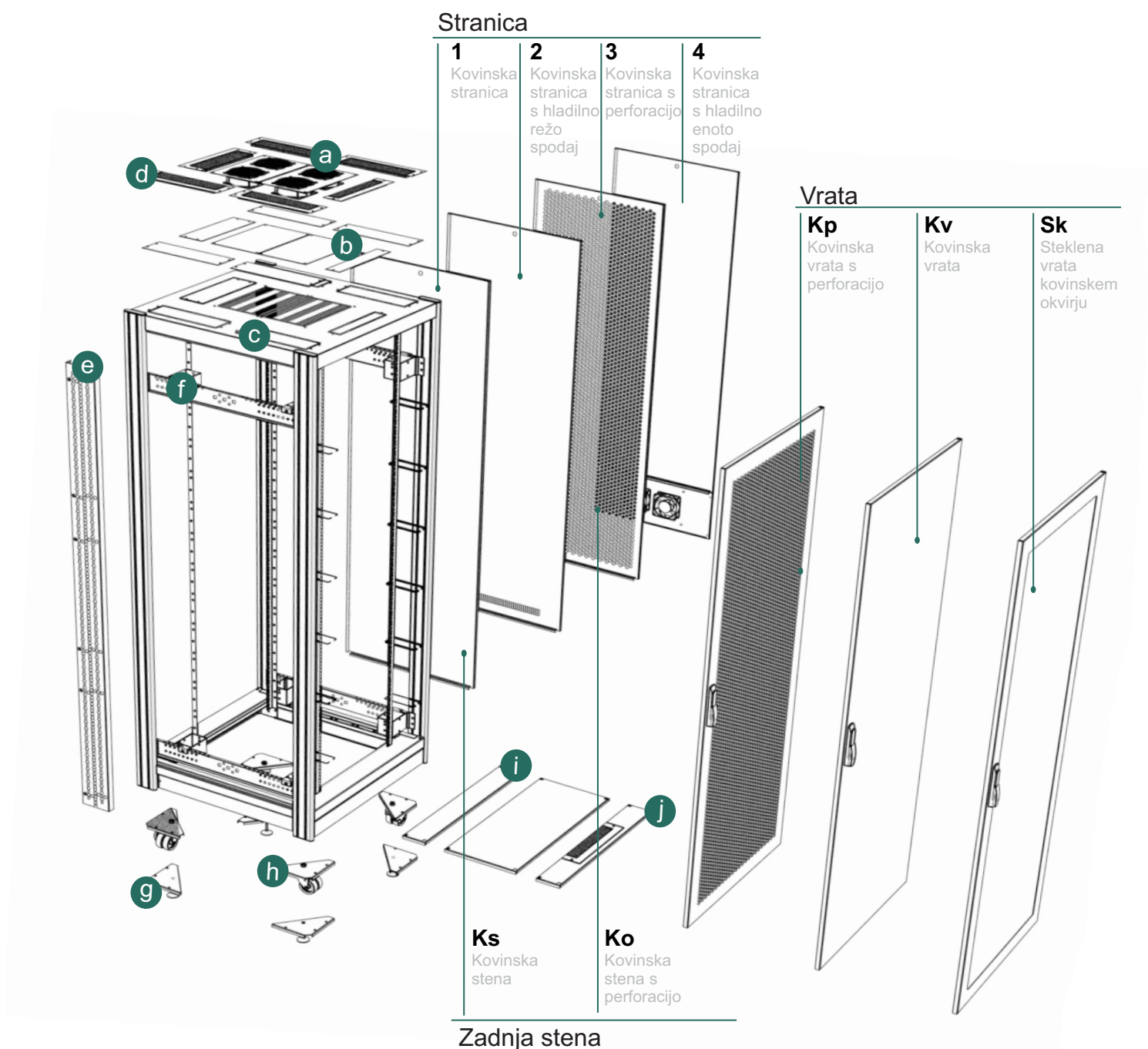

## Opcijska oprema

- |    |                 |  |
|----|-----------------|--|
| a. | <b>DOHLAD02</b> | Hladilna enota z dvema ventilatorjema                          |
| b. | <b>DOPLOS10</b> | Plošča hladilne enote  |
| c. | <b>DOPLOS11</b> | Plošča uvoda kablov  |
| d. | <b>DOPLOS12</b> | Plošča uvoda kablov s ščetko                                   |
| e. | <b>DOKINExx</b> | Kineta (xx za št. HE – samo za globine omare 100, 110, 120 cm) |
| f. | <b>DOPROV01</b> | Horizontalni profil  |
| g. | <b>DOPODN03</b> | Regulirna noga »server«, »net«                                 |
| h. | <b>DOPODN06</b> | Vozno podnožje »server«, »net«                                 |
| i. | <b>DOPOLDxy</b> | Polica dna prečna  |
| j. | <b>DOPOLD1y</b> | Polica dna prečna z uvodom kablov                              |
- xy:** x=1 ali 3 > globina police 100 ali 300mm  
y= 6, 7 ali 8 > širina omare 60, 70 ali 80cm

## Legenda

- |           |   |
|-----------|---|
| <b>Sk</b> | Steklena vrata v okvirju                        |
| <b>Sp</b> | Steklena vrata v okvirju s stransko perforacijo |
| <b>Kv</b> | Kovinska vrata                                  |
| <b>Kp</b> | Kovinska vrata s perforacijo                    |
| <b>Wp</b> | Dvokrilna kovinska vrata s perforacijo          |
| <b>Ko</b> | Kovinska stena s perforacijo                    |
| <b>Ks</b> | Kovinska stena                                  |
| <b>0</b>  | Brez vrat ali stranic                           |
| <b>1</b>  | Kovinska stranica                               |
| <b>2</b>  | Kovinska stranica s hladilno režo spodaj        |
| <b>3</b>  | Kovinska stranica s perforacijo                 |
| <b>4</b>  | Kovinska stranica s hladilno enoto spodaj       |

Omara tipa ServerM je prirejena za vgradnjo strežnikov in telekomunikacijske opreme v podatkovnih centrih in komunikacijskih vozliščih. Omara je sestavljena in pripravljena za uporabo, modularna zasnova vrat in stranic omogoča enostavno prilagoditev vašim potrebam.

### Uvodi kablov

Na pokrovu skozi predpripravljene odprtine spredaj, zadaj in ob strani.

### Stabilna konstrukcija

Razstavljiv osnovni okvir omogoča vnos v prostor tudi pri omejenem dostopu.

### Hitro nastavljivi 19" profili Server

Pritrditev omogoča hitro nastavitev vertikalnih profilov po globini omare.

### Vertikalni organizator kablov

19" omara Server z vertikalnim urejevalnikom spredaj (za širino 80 cm).

### Uvodi kablov

Odperto dno omare omogoča uvod kablov s spodnje strani, skozi podnožje na dnu.



### Tehnične lastnosti

- 19" profili Server spredaj in zadaj, hitro nastavljivi po globini v rastru 20mm zamik 100/740/160 zamik 80/640/80 mm (za globino 800 mm)
- pokrov omare
- uvodi kablov:
  - na dnu omare: zadaj,
  - na pokrovu omare: zadaj
- spredaj perforirana kovinska vrata: hitro snemljiva kot odpiranja 120 stopinj zračnost 70% mini ključavnica
- zadaj perforirana kovinska stena hitro snemljiva mini ključavnica
- bočni stranici, hitro snemljivi, mini ključavnica
- ozemljitveni set
- stopnja zaščite IP20
- nosilnost omare 5000 N (opcijsko do 8000N)
- skladnost IEC 60297-1 in IEC 60297-2
- CE certifikat 73/23/EEC LVD

Barva RAL7035, siva

Možnost: barva RAL 7032/9002, siva, svetlo siva

Možnost: barva RAL9005 črna

Omara 19" ServerM 60080 24HE KpKo11



### Dodatna oprema

- Nivelirno podnožje
- Vozno podnožje

### Možnosti

Vrata in bočni stranici je mogoče odstraniti ali zamenjati z vrati iz vsega spektra vrat in stranic omar tipa ServerM in NetM: Sk, Kp, Kv, Ks.

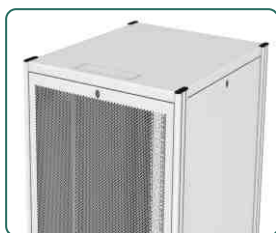

Pokrov s predpripravljenimi odprtinami



Uvod kablov zadaj pokrit s ščetko

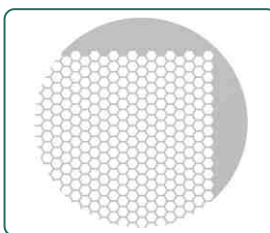

Šestkotna perforacija za zračnost od 70% do 83%

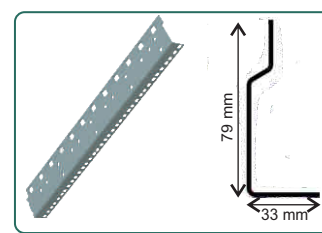

Profil 19" Server

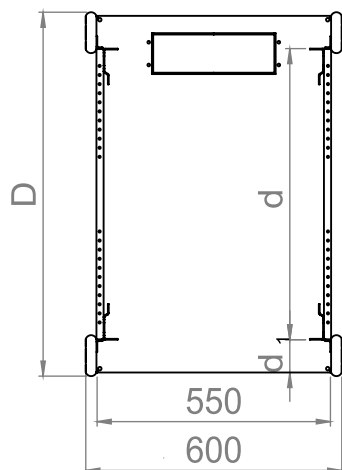
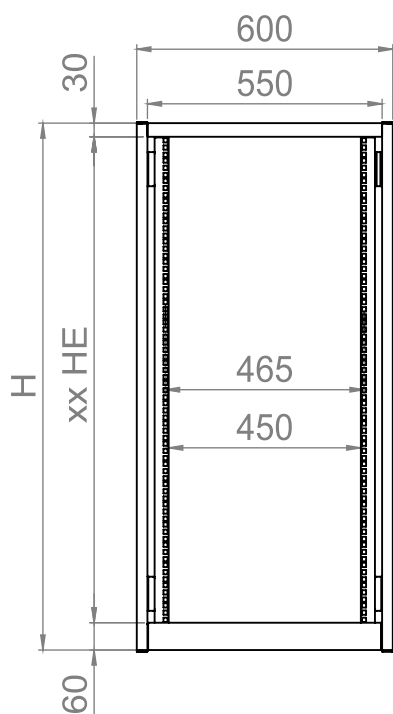

Slika tloris 60800

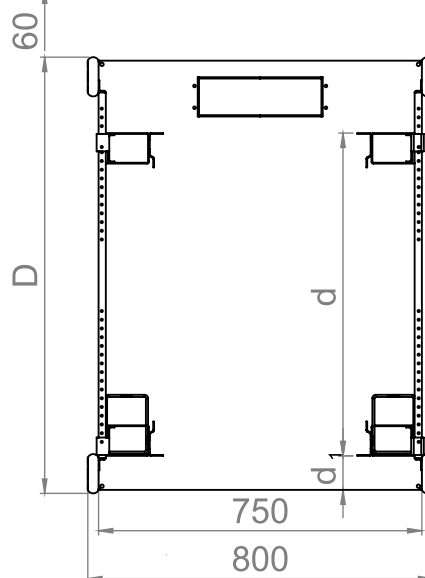
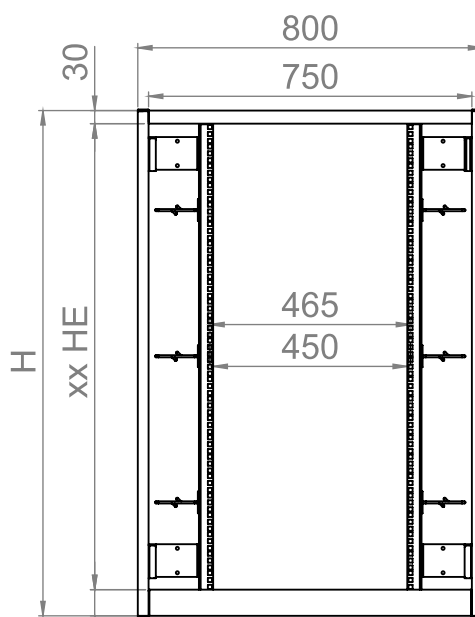

Slika tloris 80100

### Legenda dimenzij

Omara 19" ServerM  
 D = 800, 1000 mm  
 d1: 100 mm  
 d: 640, 740 mm  
 HE: 12, 15, 18, 24, 30  
 H: 630, 770, 900, 1170 mm

### Odprtine za uvod kablov

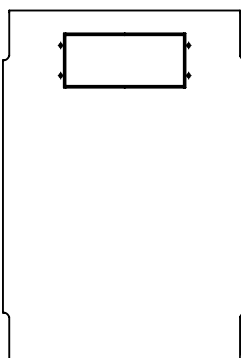

Omara 19" 60800  
 odprtine za uvod kablov  
 zadaj: 90 x 290 mm

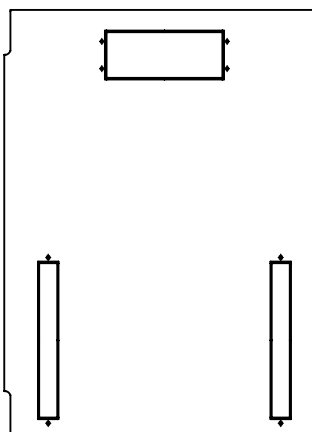

Omara 19" 80100  
 odprtine za uvod kablov  
 zadaj: 90 x 290 mm  
 ob strani: 50 x 290

600

Šifra	Naziv	W mm	D mm	d1 mm	d mm	H mm	HE
CSM60080121	Omara ServerM, 19" 60080 12 HE	600	800	80	640	630	12
CSM60080151	Omara ServerM, 19" 60080 15 HE	600	800	80	640	770	15
CSM60080181	Omara ServerM, 19" 60080 18 HE	600	800	80	640	900	18
CSM60080241	Omara ServerM, 19" 60080 24 HE	600	800	80	640	1170	24
CSM60100121	Omara ServerM, 19" 60100 12 HE	600	1000	100	740	630	12
CSM60100151	Omara ServerM, 19" 60100 15 HE	600	1000	100	740	770	15
CSM60100181	Omara ServerM, 19" 60100 18 HE	600	1000	100	740	900	18
CSM60100241	Omara ServerM, 19" 60100 24 HE	600	1000	100	740	1170	24
CSM60100301	Omara ServerM, 19" 60100 30 HE	600	1000	100	740	1430	30
CSM80100181	Omara ServerM, 19" 80100 18 HE	800	1000	100	740	900	18
CSM80100241	Omara ServerM, 19" 80100 24 HE	800	1000	100	740	1170	24
CSM80100301	Omara ServerM, 19" 80100 30 HE	800	1000	100	740	1430	30

800

Ostale dimenzije in izvedbe izdelujemo po naročilu.

### Pomen oznak in primer prilagojene izvedbe omare 19" ServerM

#### Omara 19" ServerM 60100 15HE KpKo31

Omara dim 60x100cm, višina 24HE spredaj perforirana vrata, zadaj perforirana stranica, levo perforirana stranica; desno stranica

Tip omare	Širina cm	Globina cm	Višina HE	Spredaj	Zadaj	Stran L	Stran D
Omara 19" ServerM	60	80 100	12	0	0	0	0
			15	Kp	Kp	1	1
			18	Kv	Ks	2	2
			24	Kv	Ko	3	3
	80	100	30				
Omara 19" ServerM	60	100	15	Kp	Ko	3	1



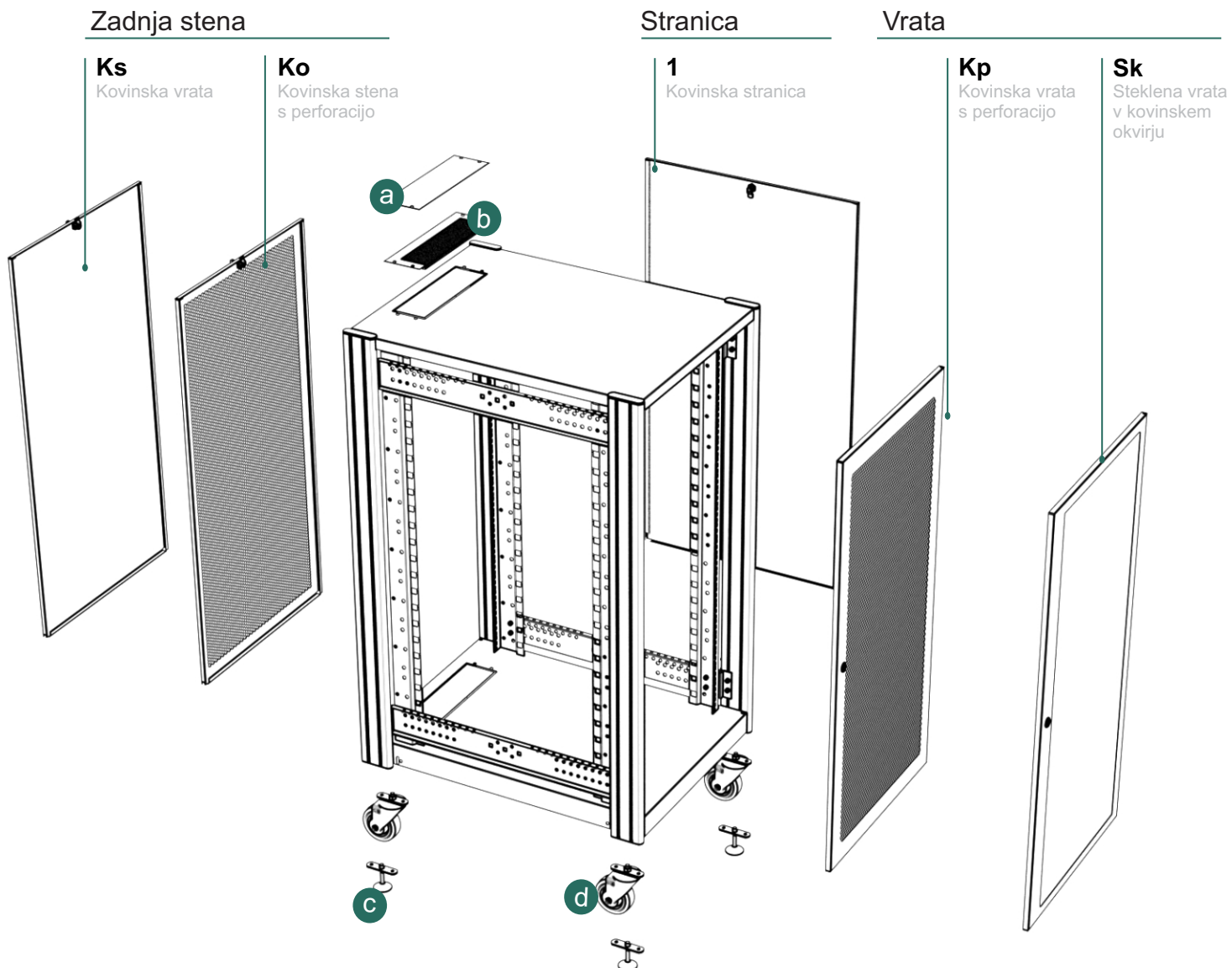

### Opcijska oprema

- a. **DOPLOS11** Plošča uvoda kablov
- b. **DOPLOS12** Plošča uvoda kablov s ščetko
- c. **DOPODN02** Regulirna noga ServerM, NetM
- d. **DOPODN05** Vozno podnožje ServerM, NetM

### Legenda

- 0** Brez vrat ali stranic
- 1** Kovinska stranica
- 2** Kovinska stranica s hladilno režo spodaj
- 3** Kovinska stranica s perforacij

Omara tipa NetM je prirejena za vgradnjo in telekomunikacijske opreme komunikacijskih vozliščih. Omara je sestavljena in pripravljena za uporabo, modularna zasnova vrat in stranic omogoča enostavno prilagoditev vašim potrebam.

### Uvodi kablov

Na pokrovu skozi predpripravljene odprtine spredaj in zadaj

### Stabilna konstrukcija

Razstavljiv osnovni okvir omogoča vnos v prostor tudi pri omejenem dostopu.

### Nastavljivi 19" profili Net

Pritrditev omogoča nastavitve vertikalnih profilov po globini omare.

### Uvodi kablov

Na dnu omare je omogočen uvod kablov z zadnje strani..



### Tehnične lastnosti

- 19" profili Net spredaj in zadaj, nastavljivi po globini v rastru 20mm zamik 300-400 zamik 100/300-400/100
- pokrov omare
- uvodi kablov:
  - na dnu omare: zadaj,
  - na pokrovu omare: zadaj
- spredaj steklena vrata: hitrosnemljiva kot odpiranja 120 stopinj, mini ključavnica
- bočni stranici, hitro snemljivi, mini ključavnica
- ozemljitveni set
- stopnja zaščite IP20
- nosilnost omare 5000 N (opsijsko do 8000N)
- skladnost IEC 60297-1 in IEC 60297-2
- CE certifikat 73/23/EEC LVD

Barva RAL7035, siva  
Možnost: barva RAL 7032/9002, siva, svetlo siva  
Možnost: barva RAL9005 črna

Omara 19" NetM 60060 24HE StKs22



### Dodatna oprema

- Nivelirno podnožje
- Vozno podnožje



Pokrov s predpripravljenimi odprtinami



Pokrov s predpripravljenimi odprtinami za uvod kablov (širina 800mm)

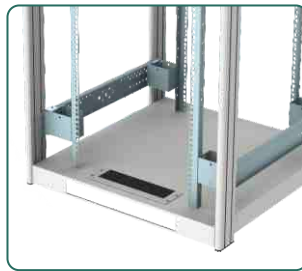

Uvod kablov zadaj pokrit s ščetko

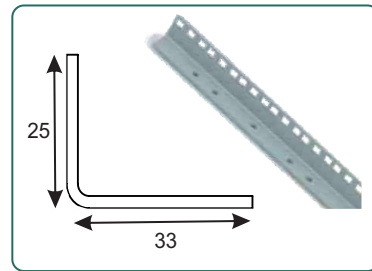

9" profil Net

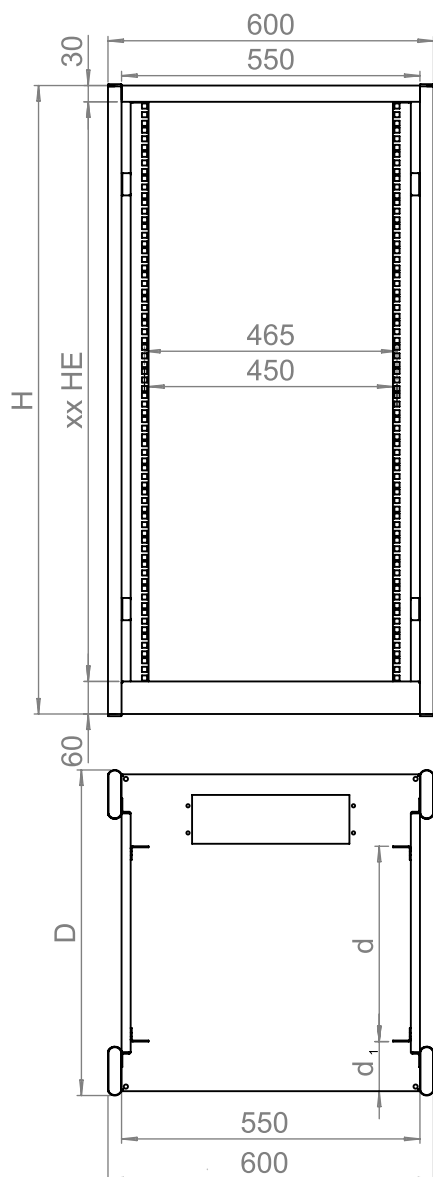

Slika tloris 6060

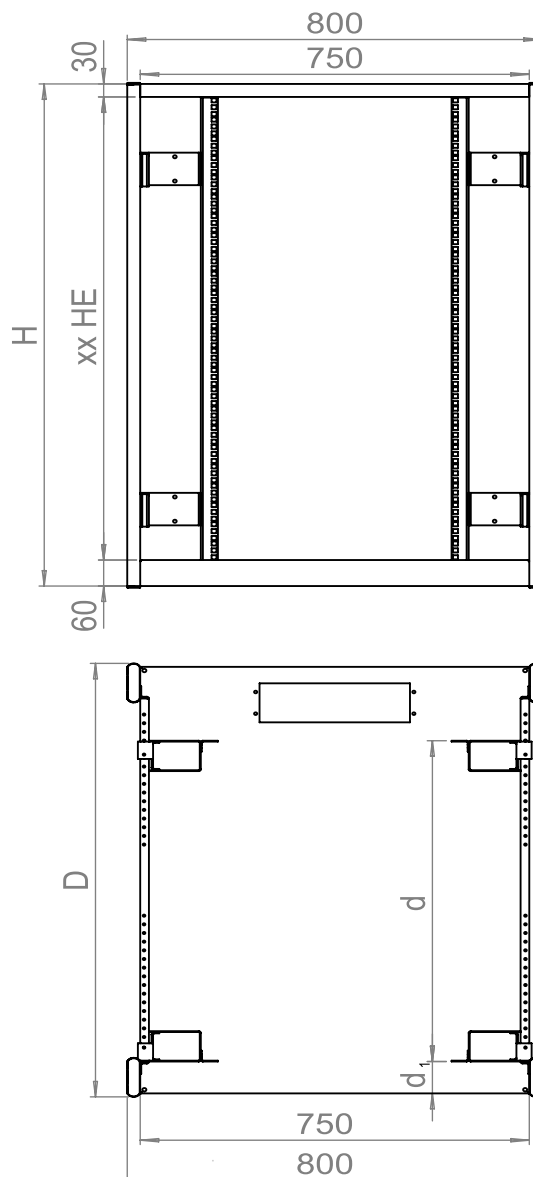

Slika tloris 8080

### Legenda dimenzij

Omara 19" NetM  
 D = 500, 600, 800 mm  
 d1: 100 mm  
 d: 300, 400, 600 mm  
 HE: 12, 15, 18, 24, 30  
 H: 630, 770, 900, 1170 mm

### Odprtine za uvod kablov

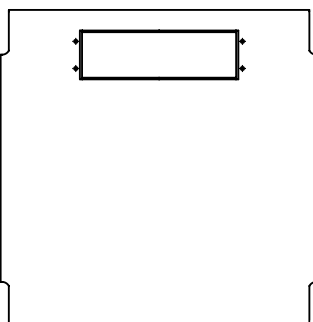

Omara 19" 60060  
 odprtine za uvod kablov  
 zadaj: 90 x 290 mm

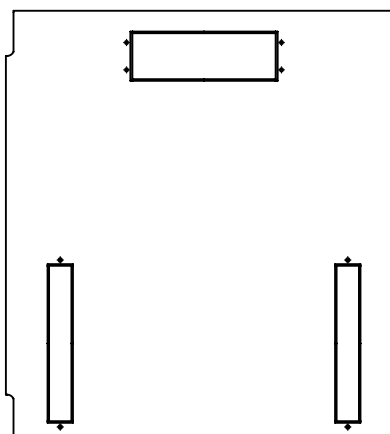

Omara 19" 80080  
 odprtine za uvod kablov  
 zadaj: 90 x 290 mm  
 spredaj ob strani: 50x290mm

## 600

Šifra	Naziv	W mm	D mm	d1 mm	d mm	H mm	HE
CNM60050121	Omara NetM, 19" 60050 12 HE	600	500	100	300	630	12
CNM60050151	Omara NetM, 19" 60050 15 HE	600	500	100	300	770	15
CNM60050181	Omara NetM, 19" 60050 18 HE	600	500	100	300	900	18
CNM60060121	Omara NetM, 19" 60060 12 HE	600	600	100	400	630	12
CNM60060151	Omara NetM, 19" 60060 15 HE	600	600	100	400	770	15
CNM60060181	Omara NetM, 19" 60060 18 HE	600	600	100	400	900	18
CNM60060241	Omara NetM, 19" 60060 24 HE	600	600	100	400	1170	24
CNM60060301	Omara NetM, 19" 60060 30 HE	600	600	100	400	1430	30
CNM80080181	Omara NetM, 19" 80080 18 HE	800	800	100	600	900	18
CNM80080241	Omara NetM, 19" 80080 24 HE	800	800	100	600	1170	24
CNM80080301	Omara NetM, 19" 80080 30 HE	800	800	100	600	1430	30

## 800

Ostale dimenzije in izvedbe izdelujemo po naročilu.

## Pomen oznak in primer prilagojene izvedbe omare 19" NetM

### Omara 19" NetM 60060 15HE StKs22

Omara dim 60x60cm, višina 24HE spredaj steklena vrata, zadaj stranica, levo in desno stranica z režo za hlajenje

Tip omare	Širina cm	Globina cm	Višina HE	Spredaj	Zadaj	Stran L	Stran D
Omara 19" NetM	60	50 60	12 15 18 24 30	0 St Sk Kv	0 Ks	0 2	0 2
	80	80					
	Omara 19" NetM	60					



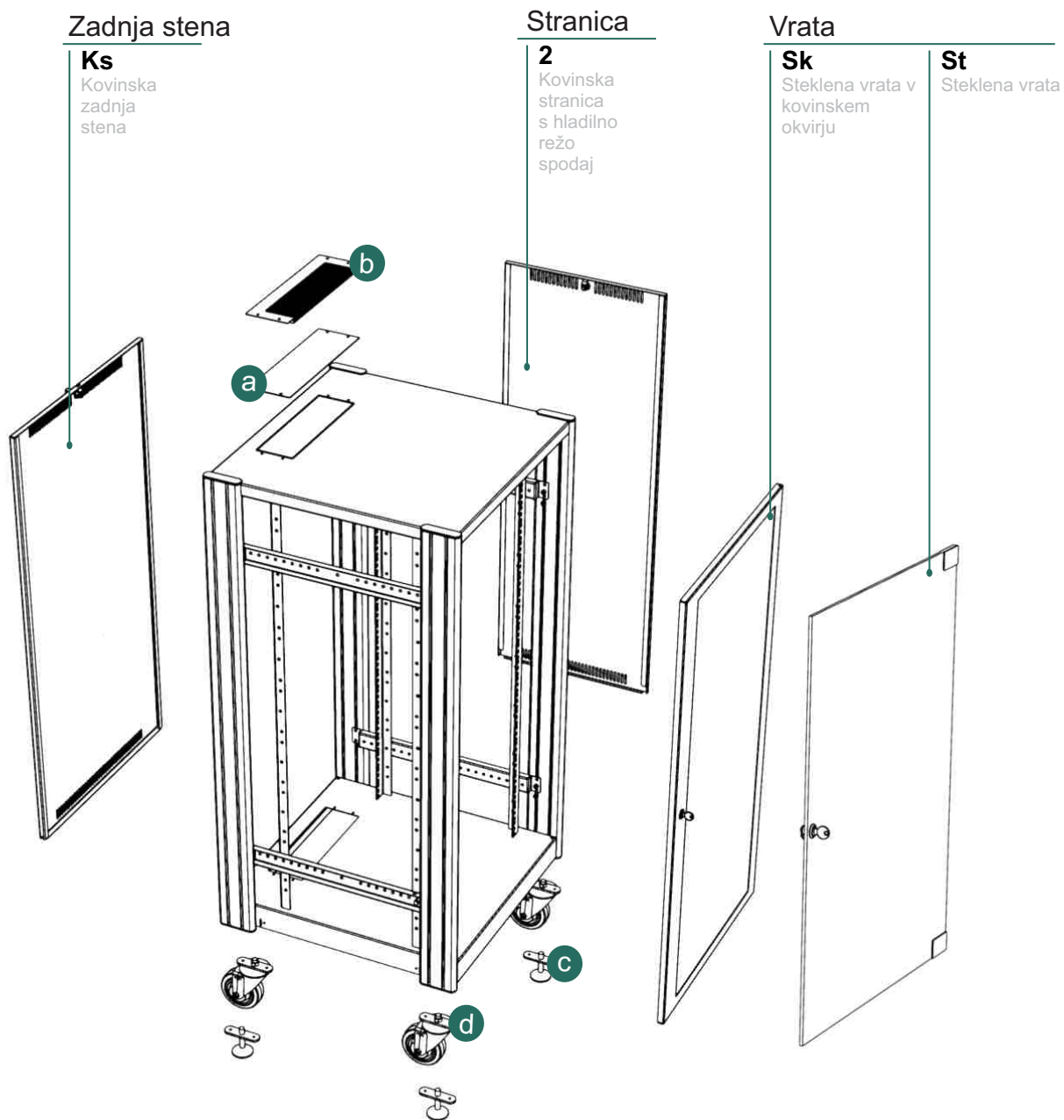

## Zadnja stena

### Ks

Kovinska zadnja stena

## Stranica

### 2

Kovinska stranica s hladilno režo spodaj

## Vrata

### Sk

Steklena vrata v kovinskem okvirju

### St

Steklena vrata

## Opcijska oprema

- a. **DOPLOS11** Plošča uvoda kablov
- b. **DOPLOS12** Plošča uvoda kablov s ščetko
- c. **DOPODN02** Regulirna noga ServerM, NetM
- d. **DOPODN05** Vozno podnožje ServerM, NetM

## Legenda

- St** Steklena vrata
- Sk** Steklena vrata v okvirju
- Kv** Kovinska vrata
- Ks** Kovinska stena
- 0** Brez vrat ali stranic
- 2** Kovinska stranica s hladilno režo spodaj

Omara tipa NetZ je prirejena za vgradnjo telekomunikacijske opreme v komunikacijskih vozliščih. Omara je sestavljena in pripravljena za uporabo, modularna zasnova vrat in stranic omogoča enostavno prilagoditev vašim potrebam.

### Uvodi kablov

Na pokrovu skozi predpripravljene odprtine spredaj, zadaj in ob strani.

### Stabilna konstrukcija

Razstavljiv osnovni okvir omogoča vnos v prostor tudi pri omejenem dostopu.

### Hitro nastavljivi 19" profili Net

Pritrditev omogoča hitro nastavitev vertikalnih profilov po globini omare.

### Vertikalni organizator kablov

19" omara Server z vertikalnim urejevalnikom spredaj (za širino 80 cm).

### Uvodi kablov

Odrpno dno omare omogoča uvod kablov s spodnje strani, skozi podnožje na dnu.



### Tehnične lastnosti

- 19" profili Net spredaj in zadaj, nastavljivi po globini v rastru 20mm zamik 100/300,400/100
- pokrov omare
- uvodi kablov:
  - na dnu omare: zadaj,
  - na pokrovu omare: zadaj
- spredaj steklena vrata: hitrosnemljiva kot odpiranja 120 stopinj mini ključavnica
- bočni stranici, hitro snemljivi, mini ključavnica
- ozemljitveni set
- stopnja zaščite IP20
- nosilnost omare 5000 N (opsijsko do 8000N)
- skladnost IEC 60297-1 in IEC 60297-2
- CE certifikat 73/23/EEC LVD

Barva RAL7035, siva  
Možnost: barva RAL 7032/9002, siva, svetlo siva  
Možnost: barva RAL9005 črna

Omara 19" NetZ 60060 24HE StKs22



### Dodatna oprema

- Nivelirno podnožje
- Vozno podnožje



Pokrov s predpripravljenimi odprtinami



Zadnja stena s hladilno režo spodaj in zgoraj



Dno in 19" profil

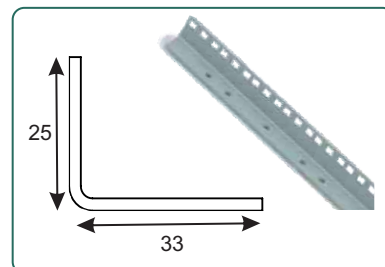

Profil 19" Net

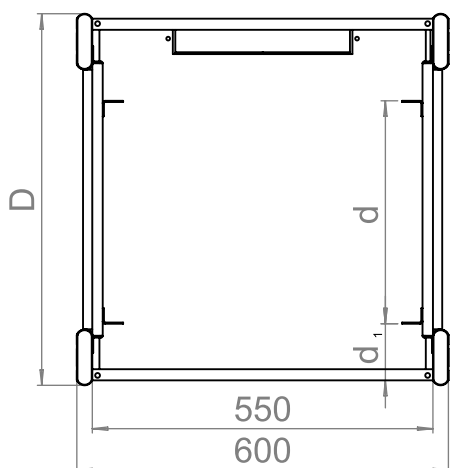
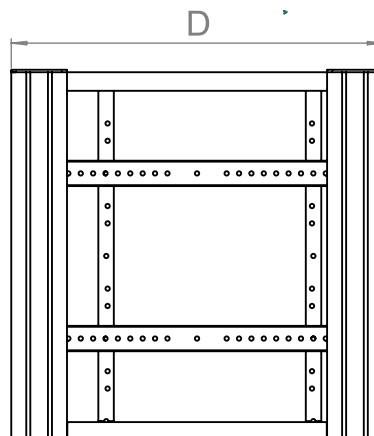
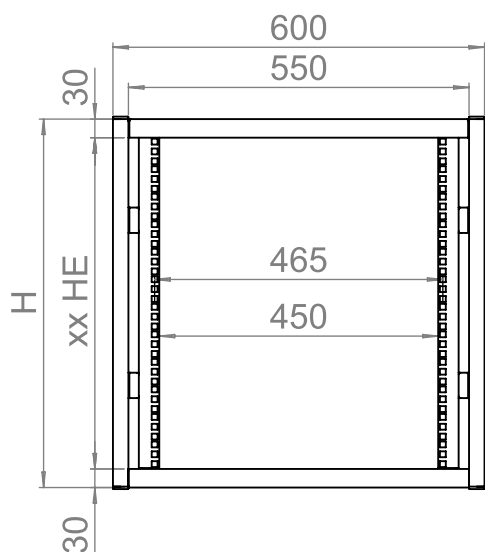

### Legenda dimenzij

Omara 19" NetZ  
 D = 500, 600, 800 mm  
 d1: 100 mm  
 d: 300, 400, 600 mm  
 HE: 12, 15, 18, 24, 30  
 H: 630, 770, 900, 1170 mm

Slika tloris 6060

### Odprtine za uvod kablov

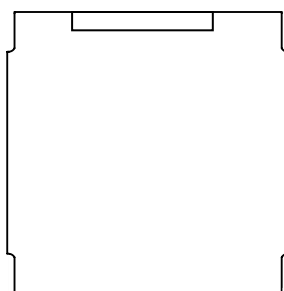

Omara 19" 60060  
 odprtine za uvod kablov  
 zadaj: 50 x 290 mm

600

Šifra	Naziv	W mm	D mm	d1 mm	d mm	H mm	HE
CNZ60040061	Omara NetZ, 19" 60040 6 HE	600	400	100	200	335	6
CNZ60040091	Omara NetZ, 19" 60040 9 HE	600	400	100	200	468	9
CNZ60040121	Omara NetZ, 19" 60040 12 HE	600	400	100	200	601	12
CNZ60050121	Omara NetZ, 19" 60050 6 HE	600	500	100	300	335	6
CNZ60050151	Omara NetZ, 19" 60050 9 HE	600	500	100	300	468	9
CNZ60050181	Omara NetZ, 19" 60050 12 HE	600	500	100	300	601	12
CNZ60050241	Omara NetZ, 19" 60050 15 HE	600	500	100	300	735	15
CNZ60060121	Omara NetZ, 19" 60060 12 HE	600	600	100	400	900	12
CNZ60060151	Omara NetZ, 19" 60060 15 HE	600	600	100	400	1170	15
CNZ60060181	Omara NetZ, 19" 60060 18 HE	600	600	100	400	1430	18

Ostale dimenzije in izvedbe izdelujemo po naročilu.

### Pomen oznak in primer prilagojene izvedbe omare 19" NetZ

#### Omara 19" NetZ 60060 24HE StKs22

Omara dim 60x60cm, višina 24HE spredaj steklena vrata, zadaj stranica, levo in desno stranica z režo za hlajenje.

Tip omare	Širina cm	Globina cm	Višina HE	Spredaj	Zadaj	Stran L	Stran D
Omara 19" NetZ	60	40 50 60	6	0	0	0	0
			9				
			12	Sk	Ks	2	2
			15	Kv	Ks	2	2
			18				
<b>Omara 19" NetZ</b>	<b>60</b>	<b>60</b>	<b>18</b>	<b>St</b>	<b>Ks</b>	<b>2</b>	<b>2</b>



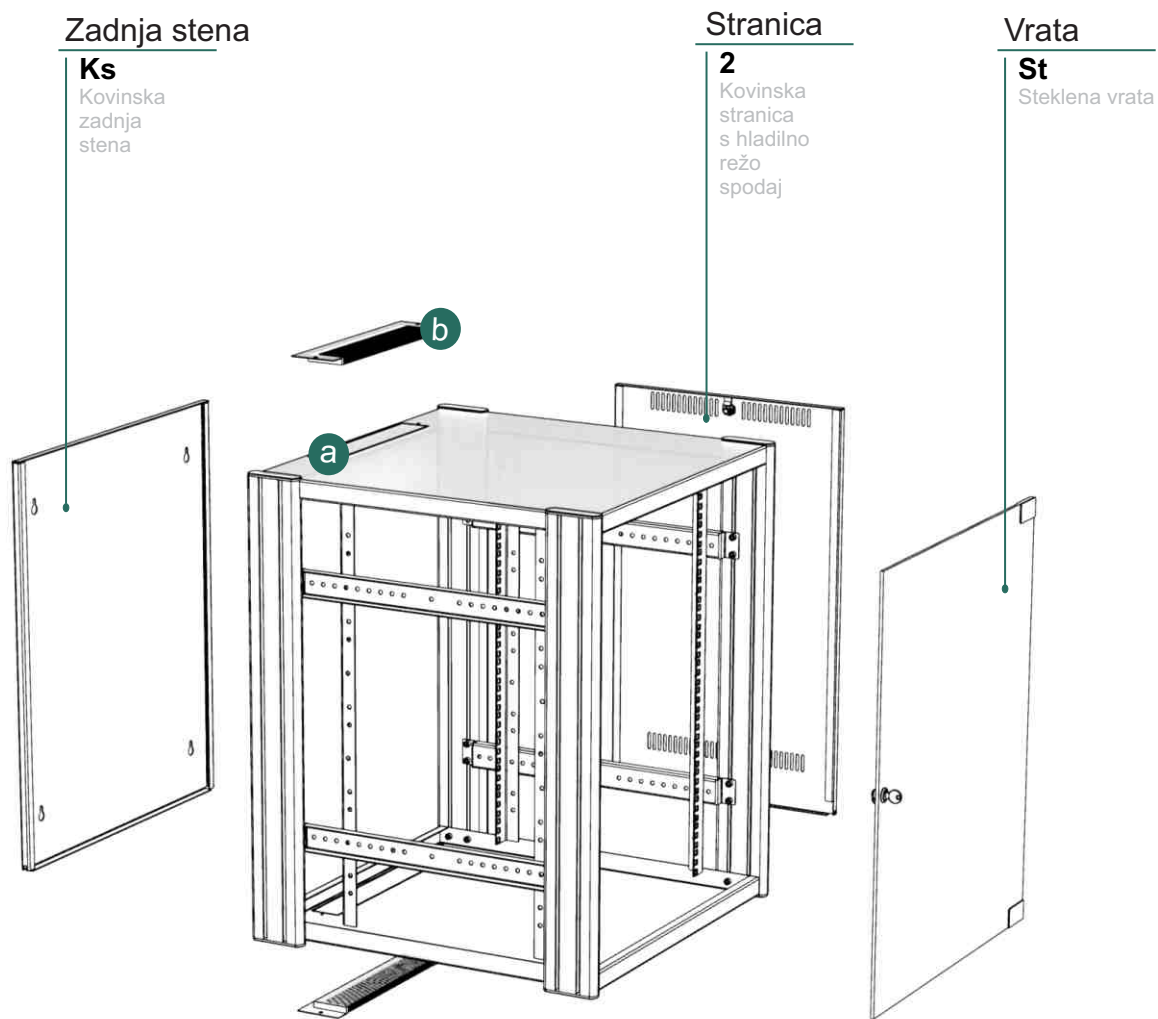

## Opcijska oprema

- a. **DOPLOS11** Plošča uvoda kablov
- b. **DOPLOS12** Plošča uvoda kablov s ščetko

## Legenda

- St** Steklena vrata
- Kv** Kovinska vrata
- Ks** Kovinska stena
- 0** Brez vrat ali stranic
- 2** Kovinska stranica s hladilno režo spodaj

## DORAZD01 Razdelilnik 19" 230V 9V 1HE PVC



- devet šuko vtičnic pod kotom 45°
- priključni kabel dolžine 2,3m, prikllop šuko vtikač
- umetna masa, črne barve
- priključni tok max 16A, 3500W
- priložen vijačni material

## DORAZD03 Razdelilnik 19" 230V 8V 1HE



- osem šuko vtičnic pod kotom 45°
- priključni kabel dolžine 1,7m, prikllop šuko vtikač
- Al profil sive barve, spredaj črna plastika
- priključni tok max 16A, 3500W
- priložen vijačni material

## DORAZD05 Razdelilnik AL 2HE s prenapetostno zaščito



- devet šuko vtičnic pod kotom 45°
- priključni kabel dolžine 1,7m, prikllop šuko vtikač.
- vklopno stikalo s signalno lučko
- prisotnost napetosti in vklop zaščite - LED indikatorja
- Al profil sive barve, spredaj črna plastika
- priključni tok max 16A
- priključna moč max 4000W
- priložen vijačni material

## DORAZD04 Razdelilnik 19" 230V 8V 1HE - C20



C20

- osem šuko vtičnic pod kotom 45°
- priključni kabel dolžine 2,4m, prikllop vtikač C20
- Al profil sive barve, spredaj črna plastika
- priključni tok max 16A, 4000W
- priložen vijačni material

## DORAZD06 Razdelilnik 19" 230V 10V 1HE C13+C19



- osem vtičnic C13 in dve C19, prikllop vtikač C20
- priključni kabel dolžine 2,4m
- Al profil sive barve, spredaj črna plastika
- priključni tok max 16A, 4000W
- priložen vijačni material

## DOPANE01 Panel priključni 24 port UTP Cat6



- 24 portov
- SO-HO kvaliteta
- do 1000 Mbps Ethernet mreža
- 110 ali Krone sistem pritrdjevanja kablov
- standard priklpna žica ANSI/TIA/EIA- 568A ali 568B
- ustreza soglasjem ANSI/EIA/TIA 568B.2.1
- jeklena pločevina, RAL 9005 črna
- priložen vijačni material

DOPROS00  
**Profil Server - vertikalni**



Za vgradnjo 19" elementov in opreme  
- dim. 33x78mm x HE  
- jeklena pločevina, cinkano  
- za omare Server, ServerM

DOPRON00  
**Profil Net - vertikalni**



Za vgradnjo 19" elementov in opreme  
- dim. 33x25mm x HE  
- jeklena pločevina, cinkano  
- za omare Net, NetM, NetZ

DOPROP00  
**Profil P - vertikalni**



Za vgradnjo 19" elementov in opreme  
- dim. 17x56mm x HE  
- jeklena pločevina, cinkano  
- za omare Net, NetM, NetZ

DOPROC00  
**Profil CZ - vertikalni**



Za vgradnjo 19" elementov in opreme  
- dim. 17x35mm x HE  
- jeklena pločevina, RAL 7035 (svetlo siva)  
- za omare CZ

DOLETEV01  
**Letev ozemljitvena**



Za priklop ozemljitvenih vodnikov  
- za vgradnjo v 19" raster  
- baker, debeline 5mm  
- 14x izvrtina z navojem M6  
- priložen vijaki material

**DOLETEV01**  
**Letev ozemljitvena IS z vijaki**



Za priklop ozemljitvenih vodnikov  
- baker, debeline 5mm  
- 14x vijak M6, 2x vijak M8  
- priložen vijačni material

**DOLETEV10**  
**Letev vodilna**



Za podporo težjih vgradnih elementov  
- jeklena pločevina, cinkano

**DOPOLDXX**  
**Polica dna prečna**



Za delno ali polno zapiranje dna omare po globini  
- odprtina v dnu omare je 200 mm manjša  
dejanske globine dna omare  
- jeklena pločevina, RAL 7035 (svetlo siva)

Koda	Ime	Širina omare mm	Globina mm
DOPOLD16	Polica dna prečna	600	100
DOPOLD17	Polica dna prečna	700	100
DOPOLD18	Polica dna prečna	800	100
DOPOLD36	Polica dna prečna	600	300
DOPOLD37	Polica dna prečna	700	300
DOPOLD38	Polica dna prečna	800	300

**DOPOLDXX**  
**Polica dna**



Za delno zapiranje dna omare  
- odprtina v dnu omare je 200 mm manjša  
dejanske globine dna omare  
- jeklena pločevina, RAL 7035 (svetlo siva)

Koda	Ime	Globina omare mm	Globina mm
DOPOLD06	Polica dna	600	400
DOPOLD07	Polica dna	700	500
DOPOLD08	Polica dna	800	600
DOPOLD09	Polica dna	900	700
DOPOLD10	Polica dna	1000	800
DOPOLD11	Polica dna	1100	900
DOPOLD12	Polica dna	1200	1000

## DOPOLFXX Polica fiksna XX do 50kg

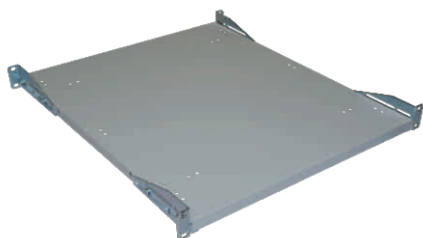

Polica fiksna do 50kg nosilnosti  
- jeklena pločevina, RAL 7035 (svetlo siva)  
- priložen material za montažo

Koda	Ime	Globina	
		mm	Razmak
DOPOLF01	Polica fiksna	295	280-375
DOPOLF02	Polica fiksna	395	280-475
DOPOLF03	Polica fiksna	535	400-655
DOPOLF04	Polica fiksna	735	600-815

## DOPOLFXX Polica fiksna XX do 50kg PERF:



Polica fiksna perforirana do 50kg nosilnosti  
- jeklena pločevina, RAL 7035 (svetlo siva)  
- priložen material za montažo

Koda	Ime	Globina	
		mm	Razmak
DOPOLF01	Polica fiksna perf.	295	280-375
DOPOLF02	Polica fiksna perf.	395	280-475
DOPOLF03	Polica fiksna perf.	535	400-655
DOPOLF04	Polica fiksna perf.	735	600-815

## DOPOLFXX Polica fiksna XX do 100kg

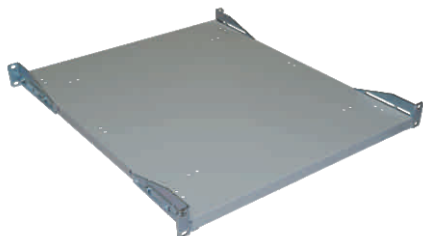

Polica fiksna do 100kg nosilnosti  
- jeklena pločevina, RAL 7035 (svetlo siva)  
- priložen material za montažo

Koda	Ime	Globina	
		mm	Razmak
DOPOLF09	Polica fiksna	395	280-475
DOPOLF10	Polica fiksna	535	400-655
DOPOLF11	Polica fiksna	735	600-815

## DOPOLIXX Polica izvlečna XX do 35kg



Polica izvlečna do 35kg nosilnosti  
- jeklena pločevina, RAL 7035 (svetlo siva)  
- vodilo 300, 400, 500 ali 600, polni izvlek  
- priložen material za montažo

Koda	Ime	Globina	
		mm	Razmak
DOPOLI01	Polica izvlečna	300	280-375
DOPOLI02	Polica izvlečna	400	280-475
DOPOLI03	Polica izvlečna	500	320-580
DOPOLI04	Polica izvlečna	600	540-680
DOPOLI05	Polica izvlečna	700	620-760

**DOPOLIXX**  
**Polica izvlečna XX do 35kg PERF.**



Polica izvlečna perforirana do 35kg nosilnosti  
 - jeklena pločevina, RAL 7035 (svetlo siva)  
 - vodilo 300, 400, 500 ali 600, polni izvlek  
 - priložen material za montažo

Koda	Ime	Globina mm	Razmak
DOPOLI06	perf.	300	280-375
DOPOLI07	perf.	400	280-475
DOPOLI08	perf.	500	320-580
DOPOLI09	perf.	600	540-680
DOPOLI10	perf.	700	620-760

**DOPOLKXX**  
**Polica 19" XX konzolna do 30kg**



Polica 19" konzolna XX mm do 30kg nosilnosti  
 - jeklena pločevina, RAL 7035 (svetlo siva)  
 - priložen material za montažo

Koda	Ime	Globina mm
DOPOLK20	konzolna	200
DOPOLK25	konzolna	250
DOPOLK251	konzolna	250
DOPOLK30	konzolna	300
DOPOLK40	konzolna	400

**DOPRED34**  
**Predal 19" 400mm 3HE do 50kg**



Predalnik 3HE do 50kg  
 - dim. 485x400mm x 3HE  
 - s ključavnico in ročajem  
 - nosilnost predala 50kg, polni izvlek  
 - jeklena pločevina RAL 7035 (svetlo siva)  
 ročaj nikelj srebrn  
 - priložen vijaki material

**DOPLOS12**  
**Plošča uvoda kablov s ščetko**



Plošča za zapiranje odprtine uvoda kablov,  
 s ščetko  
 - jeklena pločevina, RAL 7035 (svetlo siva)



## DOPLOSXX Plošča slepa XHE



Plošča za zapiranje praznega prostora in hladilne odprtine v 19" sistemu  
 - dim. 485mm x xxHE  
 - jeklena pločevina RAL 7035 (svetlo siva)  
 - priložen material za montažo

## DOPLOS11 Plošča uvoda kablov

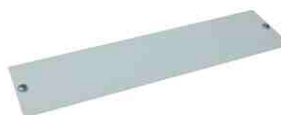

Plošča za zapiranje odprtine uvoda kablov  
 - dim.  
 - jeklena pločevina, RAL 7035 (svetlo siva)

Koda	Ime	Višina HE
DOPLO01	Plošča slepa	1
DOPLO02	Plošča slepa	2
DOPLO03	Plošča slepa	3
DOPLO04	Plošča slepa	4
DOPLO05	Plošča slepa	5
DOPLO06	Plošča slepa	6

## DOVODI226 Vodilo kablov 1HE tip K



Za urejanje horizontalnih kablov v 19" sistemu  
 - dim. 485x45mm  
 - jeklena pločevina, RAL 7035 (svetlo siva)  
 - priloženi vijaki in matice

## DOVODI260 Vodilo kablov 1HE tip Z



Za urejanje horizontalnih kablov 19" sistemu  
 - dim. 485x45mm  
 - eloksirana alu pločevina, objemke cinkane  
 - priloženi vijaki in matice

DOVODI260  
**Vodilo kablov PVC 100mm**



Za urejanje horizontalnih kablov 19" sistemu  
- dim. 485x45mm  
- jeklena pločevina, RAL 7035 (svetlo siva),  
objemke plastične  
- priloženi vijaki in matice

DOVODI360  
**Vodilo kablov OPTIKA tip U**



Za urejanje optičnih kablov  
- dim. 290x r.160mm  
- jeklena pločevina, RAL 7035 (svetlo siva)

DOVODI104  
**Vodilo kablov optika**



Za urejanje optičnih kablov  
- dim. 130x80mm  
- jeklena pločevina, RAL 7035  
(svetlo siva)  
- za omare širine 800mm ali več

DOKINEXX  
**Kineta**



Za vertikalno pritrditev kablov  
- dim. 100mm x xxHE  
- jeklena pločevina, cinkano

## DOHLAD02 Hladilna enota 2V



- Hladilna enota z dvema ventilatorjema in mrežico
- dim. 320x198mm
  - napajanje 220V/240V AC, 50/60Hz
  - moč 2x18/19 W
  - pretok zraka 2x112/113m<sup>3</sup>/ h
  - glasnost 44/48dB
  - predvidena življenjska doba 50.000 h
  - varnost UL/CSA/TUV/CUR/CE soglasja
  - jeklena pločevina, RAL 7035 (svetlo siva)

## DOHLAD01 Hladilna enota 1V



- dim. 120x120mm
- napajanje 220V/240V AC, 50/60Hz
- moč 18/19 W
- pretok zraka 112/113m<sup>3</sup>/ h
- glasnost 44/48dB
- predvidena življenjska doba 50.000 h
- varnost: UL/CSA/TUV/CUR/CE soglasja
- tlačno liti Al

## DOHLAD03 Filter protiprašni



- Filter za zaščito pred vdorom prahu v omaro
- dim. 340x240mm - montaža na hladilno enoto
  - jeklena pločevina, cinkano
  - filter zamenljiv, umetna masa

## DOTERM03 Termostat digitalni s tipalom 1HE



- 19 " Plošča z digitalnim termostatom Dixell in temperaturno sondo Dixell
- dim. 485x45mm
  - nastavev vklopa od +10 °C do +60 °C
  - ločljivost vklopa v koraku po 0,1 °C
  - jeklena pločevina, RAL 7035 (svetlo siva)
  - priložen material za montažo

DOTERM02  
**Termostat digitalni**



Mehanski termostat za vklop ventilatorske enote  
- nastavitev vklopa + 0 °C do + 60 °C  
- občutljivost vklopa +/- 40 °C  
- temperaturna diferenca <7 °C  
Max: 2A/240V AC

DOTERM02  
**Termostat digitalni**



Termostat XR 10C DIXELL s temperaturno sondo  
- zaščita spredaj IP65  
- napajanje 230V AC, 50/60Hz  
- poraba 3VA  
- relejni izhod: 20/8A, 250V AC  
- trimestna številčnica, rdeče barve, višina 14,2 mm  
- natančnost pri temperaturi okolice 25°C +/- 0,7 °C

DOMAT06  
**Matica v kletki M6 z vijakom 0,7-1,6**



Za vijačenje 19" elementov in dodatne opreme  
- cinkano  
Za profil Net in P

DOMAT07  
**Matica v kletki M6 z vijakom 1,7-2,7**



Za vijačenje 19" elementov in dodatne opreme  
- cinkano  
Za profil Server

DOZEPD001  
**Žep za dokumentacijo**



Za shranjevanje dokumentov na vratih/stranici omare  
- s samolepilnim trakom za pritrditev  
- plastika, sive barve

DOSPOJ01  
**Spojnik omar**



Za spajanje omar postavljenih v nizu  
- jeklena pločevina, RAL 9005 FS  
Za omare z nosilnim AL profilom

DOPODN01  
**Regulirna noga CZ**



Za regulacijo višine omare  
- v setu štiri nogice M8x30  
Za omare tip CZ.

DOPODN02  
**Regulirna noga Server, Net**



Za regulacijo višine omare  
- v setu štiri nogice M10x30 z nosilci  
- statična obremenitev 8000 N  
Za omare Server, ServerM, Net  
in NetM

DOPODN06  
**Vozno podnožje ServerM, NetM**



Za lahkno premikanje omare  
- v setu štiri krat dvokolo fi 50 z nosilcem unisep  
- statična obremenitev do 2500 N  
- višina omare se poveča za 75mm  
Za omare ServerM, NetM

DOPODN05  
**Vozno podnožje Server, Net**



Za lahkno premikanje omare  
- v setu štiri krat dvokolo fi 75 z nosilcem koles  
- statična obremenitev do 3500 N  
- višina omare se poveča za 35mm  
Za omare Server, Net

NALEPK050  
**Nalepka označevanja višine HE**



Za označevanje enot HE na profilu  
- od 1 do 46HE  
- prozorna nalepka s črnim tiskom  
Za profil Server in Net.

# O.D.M.

## 19" omare in oprema

---

O.D.M. d.o.o.  
Pot k sejmišču 30  
1231 Ljubljana - Črnuče

tel: 01/ 5304 270  
fax: 01 5304 277  
e-mail: [info@odm.si](mailto:info@odm.si)

[www.odm.si](http://www.odm.si)